

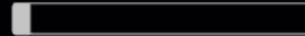

PENGUATKUASAAN SISTEM GAS BERPAIP

Loading...



Ir. KHAIRUL ANWAR BIN A RAZAK
JABATAN PENGUATKUASAAN DAN OPERASI KAWASAN
SURUHANJAYA TENAGA

25 OGOS 2021

KANDUNGAN



Fungsi dan Kuasa ST



Akta Bekalan Gas



Laporan Kemalangan



Kemalangan Gas



Tindakan ST



Kesimpulan

FUNGSI DAN KUASA ST

1

Menasihati Menteri tentang segala perkara yang berkenaan dengan objektif dasar kebangsaan bagi aktiviti pembekalan tenaga, pembekalan dan penggunaan elektrik, pembekalan gas melalui talian paip dan penggunaan gas.

Advises Ministers on all matters concerning the national policy objectives for energy supply activities, the supply and use of electricity, the supply of gas through pipelines and the use of gas.

2

Mengawal selia tarif elektrik dan gas berpaip dan kualiti perkhidmatan pembekalan, serta menggalakkan persaingan dan mencegah penyalahgunaan monopoli atau kuasa pasaran.

Regulates electricity and piped gas tariffs and the quality of supply services, as well as promotes competition and prevents the misuse of monopoly or market power.

3

Menggalakkan amalan baik, serta penyelidikan, pembangunan dan inovasi dalam industri pembekalan elektrik dan gas berpaip.

Promotes good practices, as well as research, development and innovation in the electricity and piped gas industries.

4

Merancang dan membangunkan undang-undang, peraturan, kod, garis panduan, program bagi memastikan keselamatan, pembangunan dan fungsi yang teratur dalam industri pembekalan elektrik dan gas berpaip.

Plans and develops laws, regulations, rules, codes, guidelines, programmes for the safety, orderly development and functioning of the electricity and piped gas industries.

5

Meluluskan lesen dan perakuan bagi pembekal elektrik dan gas berpaip, orang kompeten elektrik dan gas, pelatih, kontraktor, kelengkapan dan pemasangan, syarikat yang memberikan perkhidmatan tenaga dan pengurus tenaga.

Licenses and certifies electricity and piped gas suppliers, competent electricity and gas personnel, training providers, contractors, equipment and installations, energy service companies and energy managers.

6

Memantau dan mengaudit prestasi dan pematuhan pembekal yang berlesen dan bertauliah, pembekal perkhidmatan, pemasangan, pengimport kelengkapan, pengeluar dan penjual.

Monitors and audits performance and compliance of licensed and certified suppliers, service providers, installations, equipment importers, manufacturers and retailers.

7

Menyiasat aduan, kemalangan, kesalahan dan isu industri; dan menguatkuasa pematuhan.

Investigates complaints, accidents, offences and industry issues; and enforces compliance.

UNDANG-UNDANG MALAYSIA

AKTA
BEKALAN GAS
1993 DAN
PERATURAN-
PERATURAN

AKTA 501



"Knowledge And Quality,
We Produce The Best"

Dicetak & Diterbit oleh :
MDC PUBLISHERS SDN BHD



"Pengetahuan dan Kualiti,
Kami Hasilkan Yang Terbaik"

AKTA BEKALAN GAS 1993



Sek 4(1)(h)

Memastikan orang awam dilindungi daripada bahaya yang timbul daripada pengagihan, peruncitan dan penggunaan gas



Sek 4(1)(j)

Menyiasat apa-apa kemalangan yang melibatkan mana-mana **TALIAN PAIP PENGAGIHAN** atau **SISTEM PERPAIPAN**

AKTA BEKALAN GAS 1993



Memeriksa atau menyebabkan supaya diperiksa apa-apa pemasangan, talian paip atau sistem perpaipan

Sek 4(1)(k)

**AKTA
BEKALAN
GAS 1993**



Pegawai Diberi Kuasa
Sek 4(A)



Kuasa Memeriksa
Sek 5



Kuasa Menyiasat
Sek 6



Pendakwaan
Sek 9



Gas Petroleum Cair (LPG)

**AKTA
BEKALAN
GAS 1993**

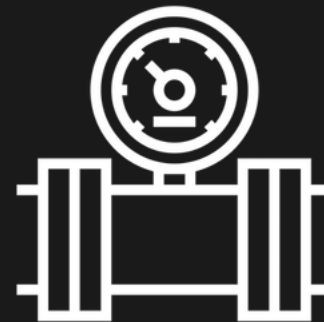

Gas Asli (NG) dan Gas Asli Cair (LNG)

Transmission Pipeline

M = Gas Meter

Flange

Not regulated by the Energy Commission

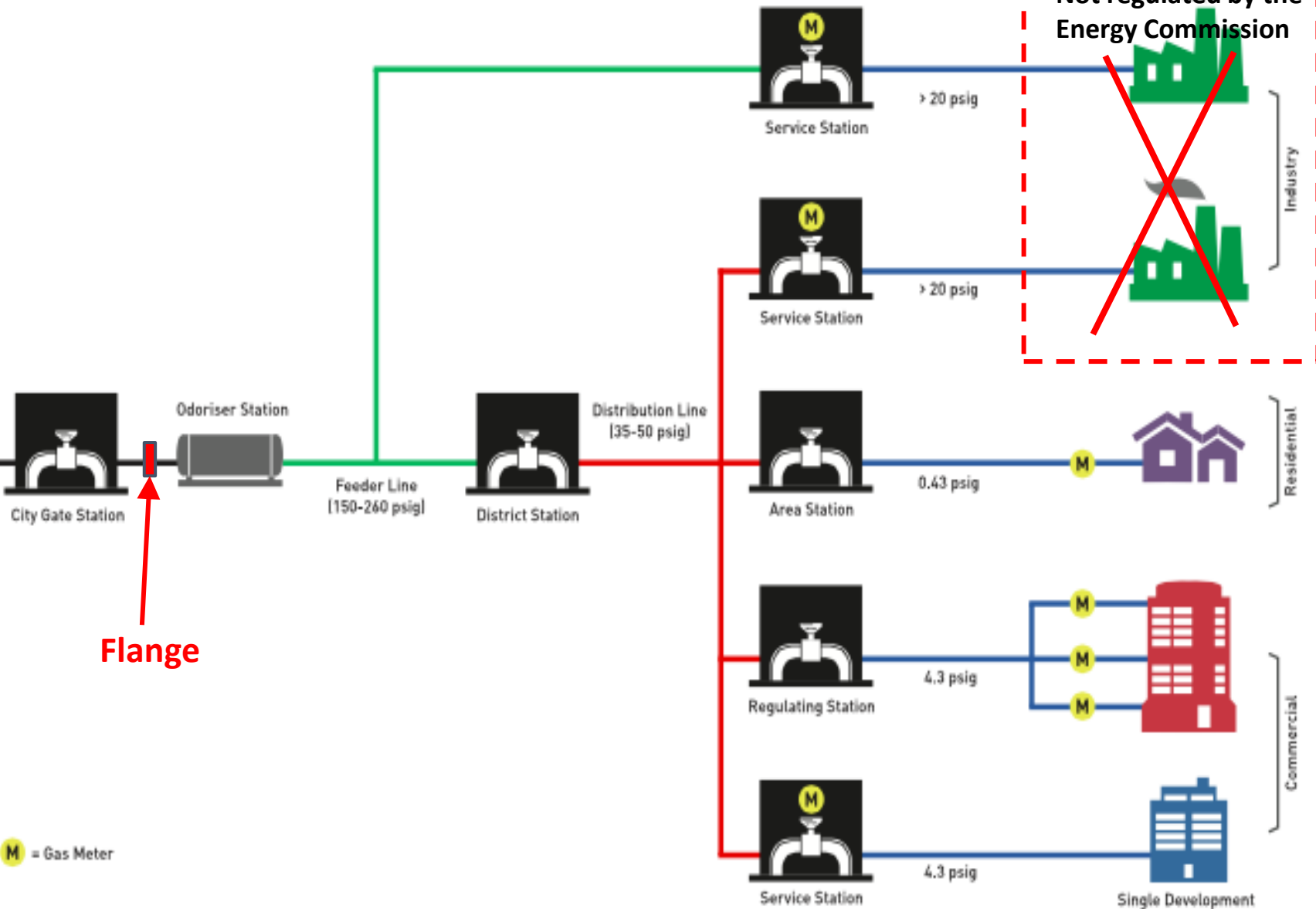



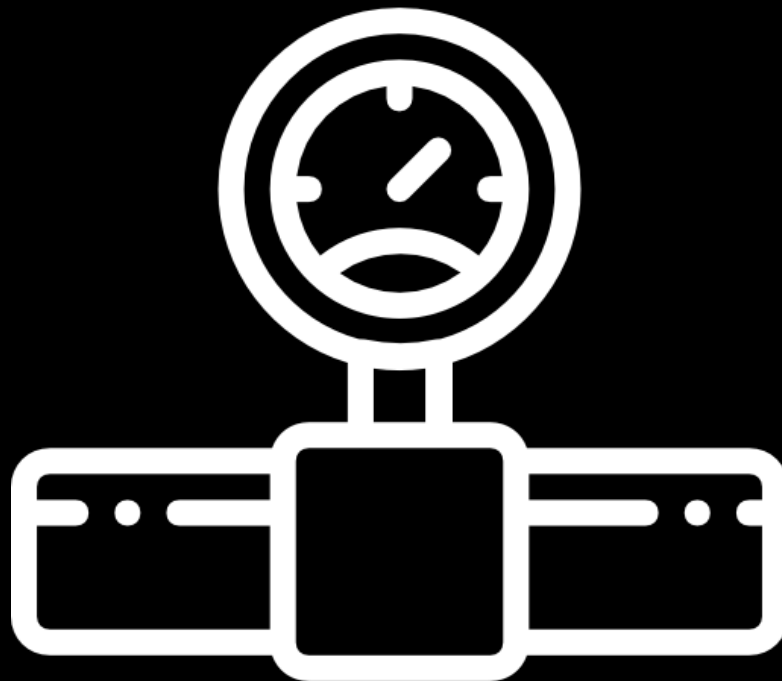

**Approval To Install
(ATI)**



**Approval To Operate
(ATO)**



Gas License

Per.15 PPBG 1997

Per.16 PPBG 1997

Sek.11 ABG 1993

TYPICAL PROCESS FLOW APPLICATION OF GAS PIPING APPROVAL

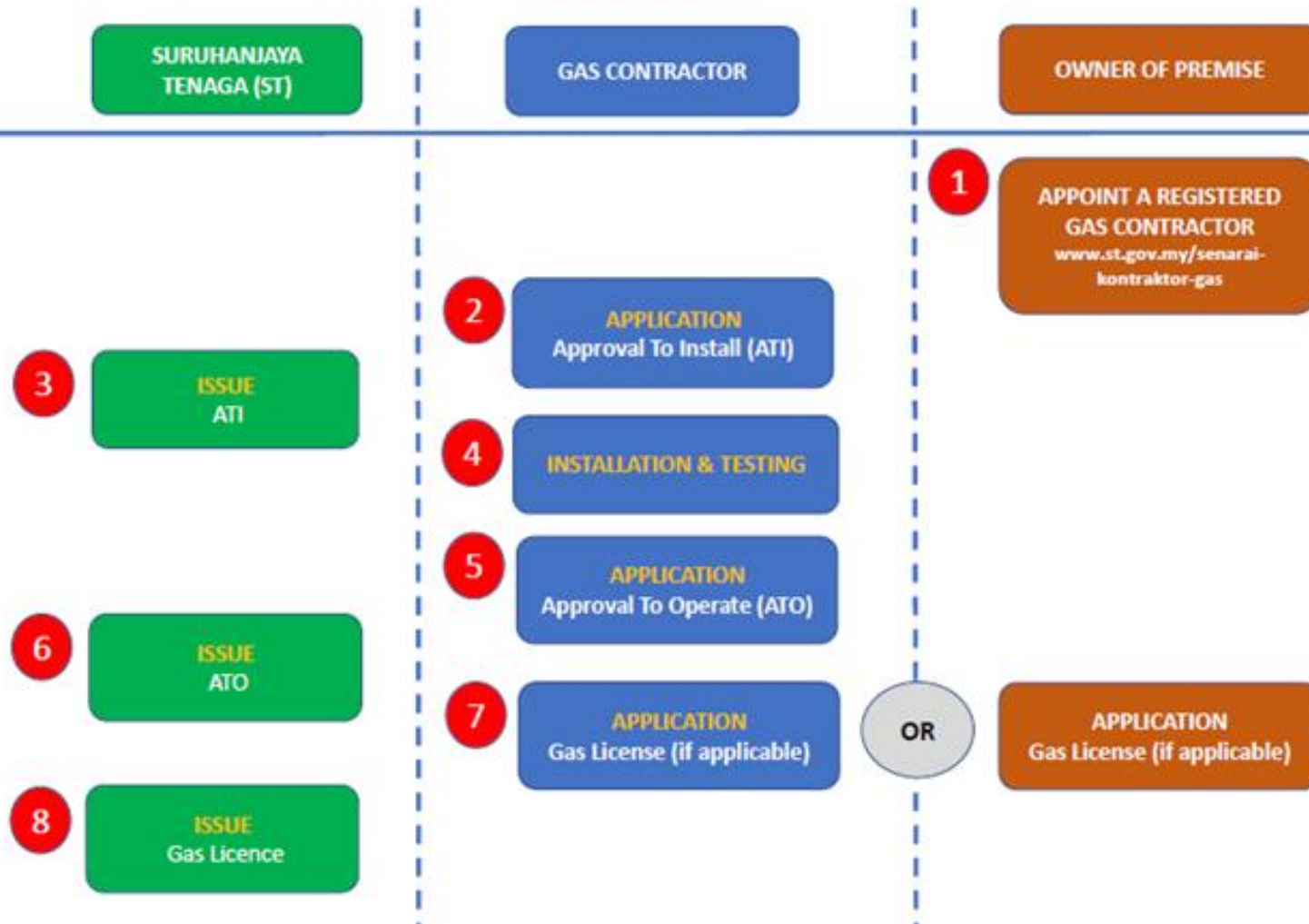



KEMALANGAN GAS



LAPORAN KEMALANGAN GAS



Sek 36 ABG 1993

**SIAPA
NAK
LAPOR?**



Pemegang Lesen
Contoh: Pengurusan, JMB



Pengguna (Orang Awam)

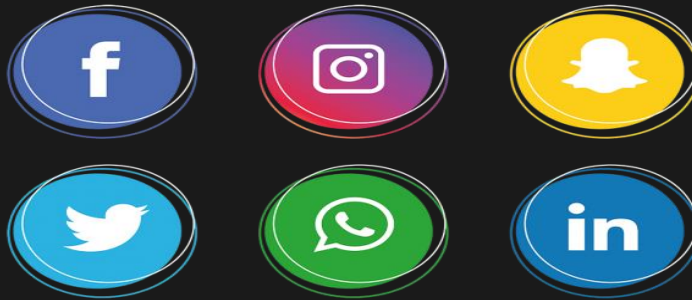

Media Sosial

LOKASI PEJABAT ST

www.st.gov.my



KEMALANGAN GAS

KOMPLEKS MEMBELI-BELAH

Lapan cedera dalam letupan gas yang menggegarkan Mid Valley

Astro Awani | April 05, 2016 14:41 MYT



Pengurusan Mid Valley Megamall mengesahkan insiden disebabkan oleh letupan kecil semasa kerja pemasangan semula sistem sistem gas petroleum cecair (LPG). -Twitter Domycw

terdiri daripada kakitangan penyelenggaraan, kontraktor LPG dan pekerja -- mengalami kecederaan, manakala dua daripada mereka parah.

PETALING JAYA: Dua letupan kecil akibat kebocoran gas berlaku di kedai makanan dan minuman yang terletak di pusat beli-belah Mid Valley Megamall di Jalan Klang Lama, di sini, hari ini.

Pengurusan Mid Valley Megamall dalam satu kenyataan yang dimuat naik di Facebook mengesahkan kejadian dan memaklumkan insiden berlaku susulan kerja pemasangan semula sistem gas petroleum cecair (LPG).

Sumber Jabatan Bomba dan Penyelamat memaklumkan bahawa insiden tidak melibatkan kemalangan jiwa, namun lapan individu terlibat --





KEMALANGAN GAS RUMAH KEDIAMAN

Letupan gas gegar kondo

Seorang penghuni warga Britain baru pindah cedera

oleh **Steven Chiew** dan **Rahimy Rahim**

KUALA LUMPUR: Satu letupan gas yang berlaku pada malam Selasa (4 Mei) di sebuah kondominium mewah di Jalan Ampang, Kuala Lumpur, telah mengakibatkan seorang penghuni warga Britain baru pindah cedera.

Seorang wanita warga Britain yang baru pindah ke Kuala Lumpur, yang dikenali sebagai 'A', cedera parah akibat letupan gas yang berlaku pada malam Selasa (4 Mei) di sebuah kondominium mewah di Jalan Ampang, Kuala Lumpur.

'A' yang berusia 30-an, cedera parah akibat letupan gas yang berlaku pada malam Selasa (4 Mei) di sebuah kondominium mewah di Jalan Ampang, Kuala Lumpur.

'A' yang berusia 30-an, cedera parah akibat letupan gas yang berlaku pada malam Selasa (4 Mei) di sebuah kondominium mewah di Jalan Ampang, Kuala Lumpur.

'A' yang berusia 30-an, cedera parah akibat letupan gas yang berlaku pada malam Selasa (4 Mei) di sebuah kondominium mewah di Jalan Ampang, Kuala Lumpur.

'A' yang berusia 30-an, cedera parah akibat letupan gas yang berlaku pada malam Selasa (4 Mei) di sebuah kondominium mewah di Jalan Ampang, Kuala Lumpur.

'A' yang berusia 30-an, cedera parah akibat letupan gas yang berlaku pada malam Selasa (4 Mei) di sebuah kondominium mewah di Jalan Ampang, Kuala Lumpur.

'A' yang berusia 30-an, cedera parah akibat letupan gas yang berlaku pada malam Selasa (4 Mei) di sebuah kondominium mewah di Jalan Ampang, Kuala Lumpur.



Musibah letupan gas berlaku di unit British 17 di Jalan Ampang, malam Selasa.



Korban musibah letupan gas di unit British 17 di Jalan Ampang, malam Selasa.

Towering inferno: The blaze that occurred at the 17th floor unit of the luxury condominium in Jalan Ampang, Kuala Lumpur, yesterday was caused by a gas leakage. — Xinhua



Briton hurt in gas leak explosion

By **STEVEN CHIEW** and **RAHIMY RAHIM**

PETALING JAYA: A fire explosion suspected to have been caused by a gas leak at the 17th floor of a Jalan Ampang condominium left a Briton severely burnt in her hands and legs and the unit in flames.

Daniela Somersau, 32, spokeswoman for the Dutch Ambassador in Malaysia, said the new tenant of the six-room, two-bath unit was injured in the explosion and was rushed to a medical centre.

Her hands and legs were badly burnt but she was conscious when a friend sent him to the hospital for treatment, she said.

A source who wanted to remain anonymous identified the victim as Paul Leavel, 61, who is a consultant for a petroleum company.

She said the other residents, including the victim, had to use the stairs to escape the blaze as the lifts were not working.

"He was then taken to the hospital and was transferred to the ICU," she explained.

The explosion was heard at 7.45pm and its impact shattered windows at a distance in Jalan Sentral, a few kilometres away from the luxury condominium.

And a Lumpur Fire and Rescue Department operations assistant director Azizan Ismail said four fire engines with 38 personnel rushed to the scene and the fire was put out at 8.45pm.

"Only one unit was burnt but we are still assessing its damage," he added.

Azlan said a gas valve at the unit was found to have been switched on.

He said the explosion had caused damage to rooms on levels 16 and 17.

According to Kuala Lumpur CID chief Datuk, Ku Chin Wai, the fire was caused by an explosion.

"It is not a terrorist attack as speculated by certain sources," he said.

KEBOCORAN GAS

TALIAN PAIP PENGAGIHAN

Laluan dari arah Subang ke Glenmarie ditutup, salur paip gas bocor

Norzamira Che Noh
am@hmetro.com.my

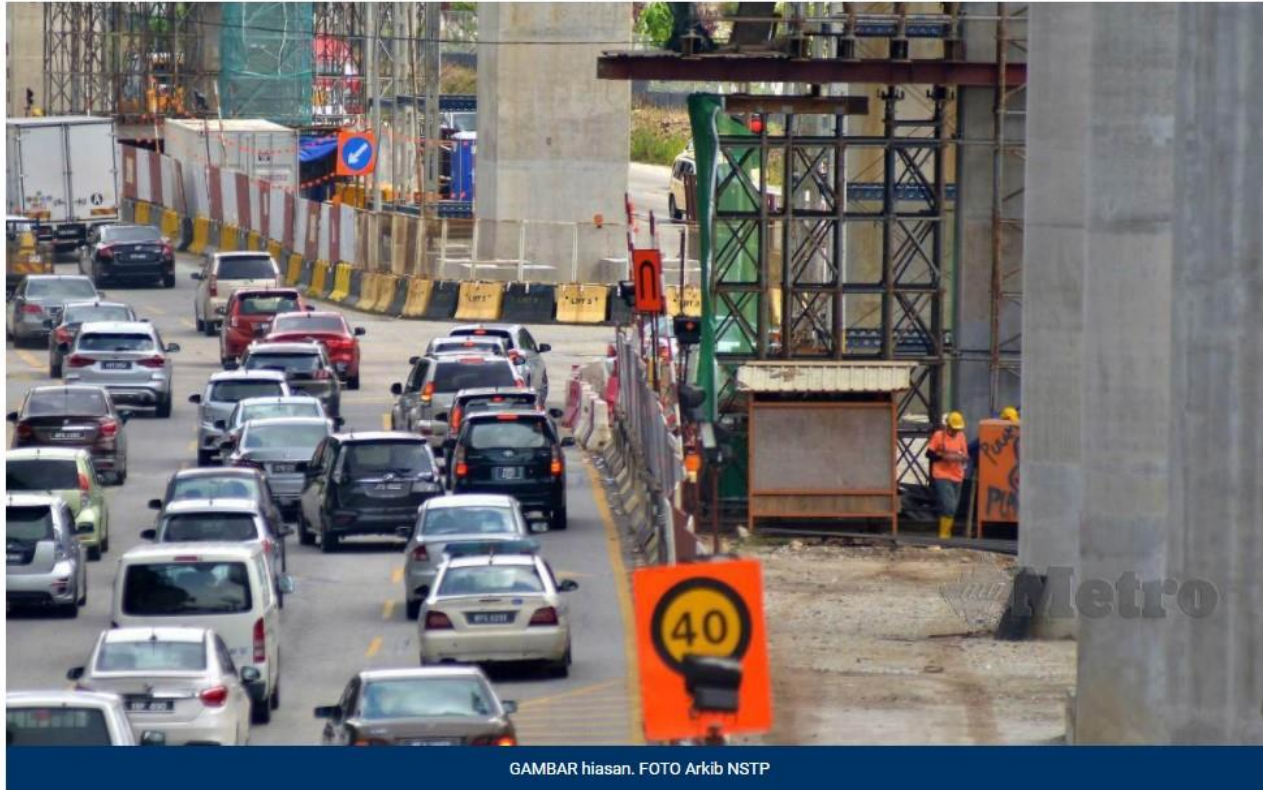

GAMBAR hiasan. FOTO Arkib NSTP

Shah Alam: Laluan dari arah Subang menghala ke Glenmarie ditutup bermula hari ini, berikutan kebocoran saluran paip gas di lokasi projek pembinaan LRT 3 di Jalan Persiaran Kerjaya, Seksyen U1 dekat sini, semalam.

Ketua Polis Daerah Shah Alam Asisten Komisioner Baharudin Mat Taib berkata, pihaknya menerima maklumat mengenai kebocoran gas itu semalam dan difahamkan, saluran paip itu adalah saluran utama bagi membekal gas asli ke Wilayah Persekutuan Kuala Lumpur dan kawasan sekitarnya.

KEMALANGAN GAS

DOBI LAYAN DIRI

BERITA | MALAYSIA

Kedai dobi layan diri meletup, wanita melecur 50 peratus

Astro Awani | April 11, 2018 06:06 MYT



Keadaan di dalam kedai dobi selepas letupan yang mencederakan seorang pelanggan. Foto Astro AWANI

KUALA LUMPUR: Seorang wanita melecur 50 peratus sdalam insiden kebakaran di kedai dobi dan rumah kedai di Taman Jinjang Baru di sini, malam tadi.

Kejadian dilaporkan orang awam kira kira jam 8.05 malam.

3 buah jentera dan sebuah EMRS dari Balai Bomba dan Penyelamat (BBP) Jinjang, Sentul, Hang Tuah dan Sri Hartamas dikejarkan ke lokasi kejadian.

Api dapat dikawal sekitar jam 8.22 malam.

Menurut Penolong Pengarah Bahagian Operasi Jabatan Bomba dan Penyelamat (JBPM) Kuala Lumpur, Ruhisha Haris, wanita berusia 40 tahun itu cedera parah.

“Kita percaya daripada saksi berlaku letupan di kedai dobi sebanyak 3 kali.

Dua meleur, mesin pengering dobi meletup

SUHANA MD. YUSOP

04 Oktober 2018 11:55 PM

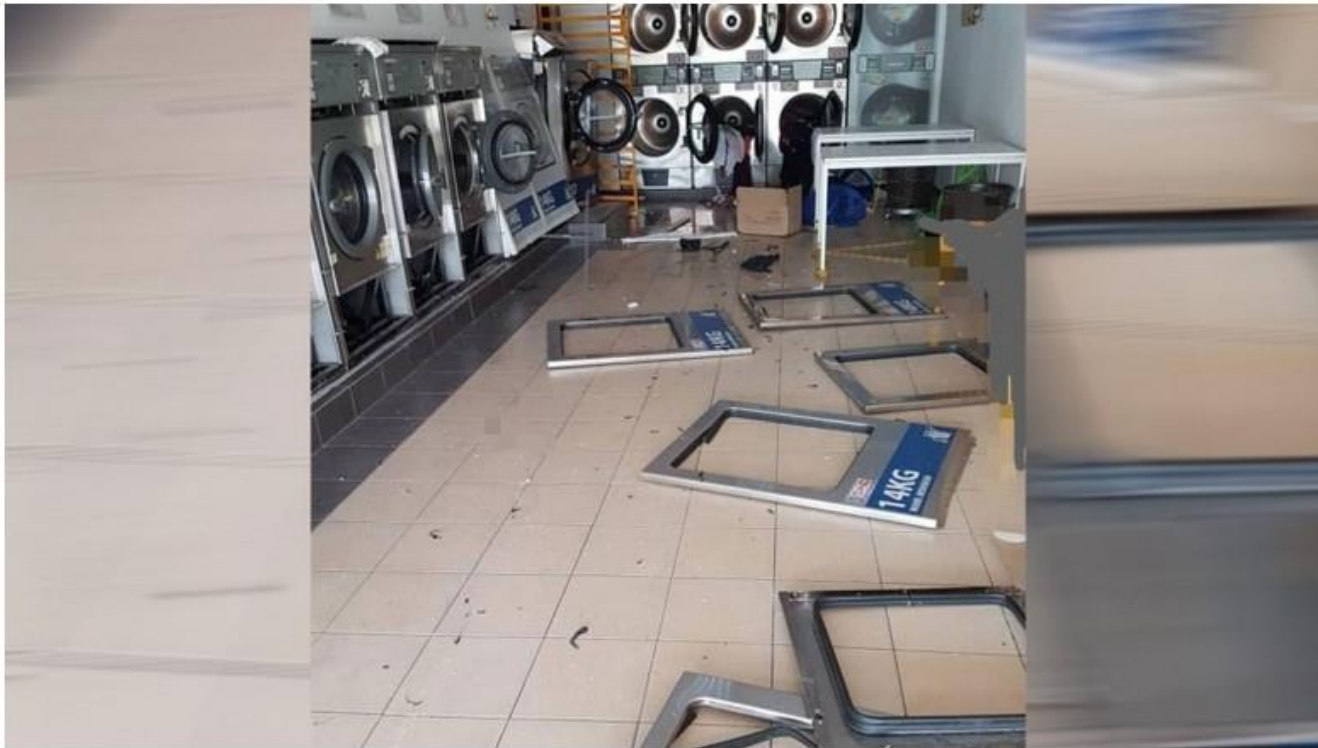

Keadaan mesin pengering pakaian sebuah kedai dobi di Jalan Johan Setia yang meletup dalam satu kejadian kira-kira pukul 9 pagi tadi.

KLANG - Seorang bapa dan anak perempuannya meleur masing-masing 57 dan 37 peratus selepas mesin pengering pakaian sebuah kedai dobi di Jalan Johan Setia meletup dalam satu kejadian kira-kira pukul 9 pagi tadi.

Lelaki berkenaan yang berusia 43 tahun dan anaknya berumur 14 tahun yang meleur pada beberapa bahagian badan kini dirawat di Hospital Tengku Ampuan Rahimah (HTAR) di sini.

Kedai Dobi Layan Diri Terbakar, Pelanggan Cedera Ringan

SEMASA DIKEMASKINI 2 BULAN YANG LALU · DITERBITKAN PADA 05 MAY 2021 11:33AM



Kesan kebakaran kedai dobi yang hangus dijilat api. - Gambar dari Bomba

OLEH
Hafizee Arop

KONGSI ARTIKEL INI



Langgani saluran *Telegram* kami untuk berita terkini dan paparan gaya hidup pelengkap hari anda.

TAIPING - Seorang pelanggan yang dipercayai sedang membasuh dan mengeringkan bajunya di sebuah kedai dobi layan diri di Kamunting, di sini, berdepan detik cemas selepas kedai berkenaan terbakar, malam tadi.

Berita Berkaitan

- 1 SEMASA**
4 Lelaki Mengaku Tidak Bersalah Bunuh Pesara Dalam Kejadian Samun
- 2 SEMASA**
10 Rumah Setinggi Atas Air Musnah Terbakar Di Tanjung Aru Baru
- 3 SEMASA**
Insiden Perancah Besi Jatuh: KKR Arah

KESALAHAN



Aktiviti Peruncitan atau
Penggunaan Gas melalui
Sistem Perpaipan Tanpa Lesen
Sek 30(1) ABG 1993



Denda < RM 100,000.00 @
Penjara < 3 tahun @
Kedua-dua sekali

KESALAHAN



Kelulusan Untuk Memasang
(ATI)

Per.15 ABG 1993



Kelulusan Untuk Mengendali
(ATO)

Per.16 ABG 1993



Orang Kompeten
Sek 35 ABG 1993



Denda < RM 100,000.00

Sek 31 ABG 1993

PEMERIKSAAN PEPASANGAN GAS

DOBI LAYAN DIRI









AI
honor 8X

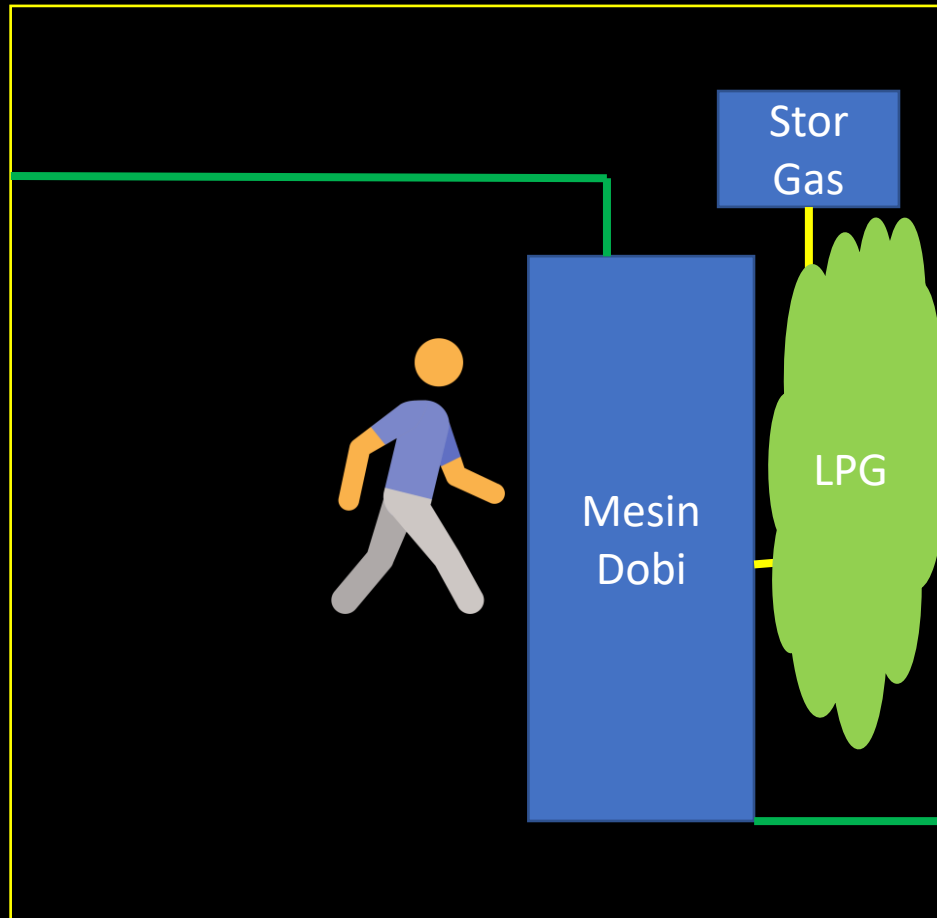



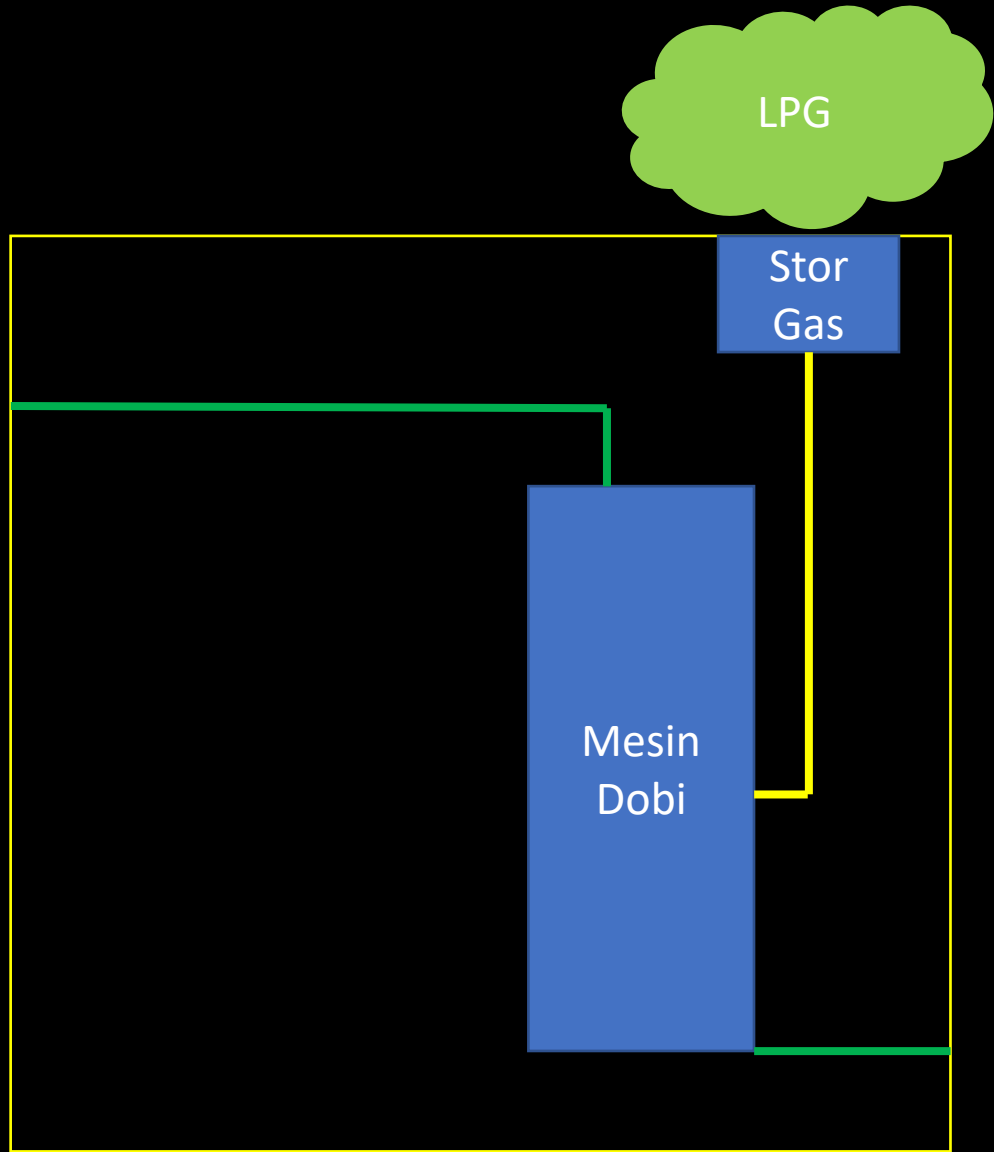

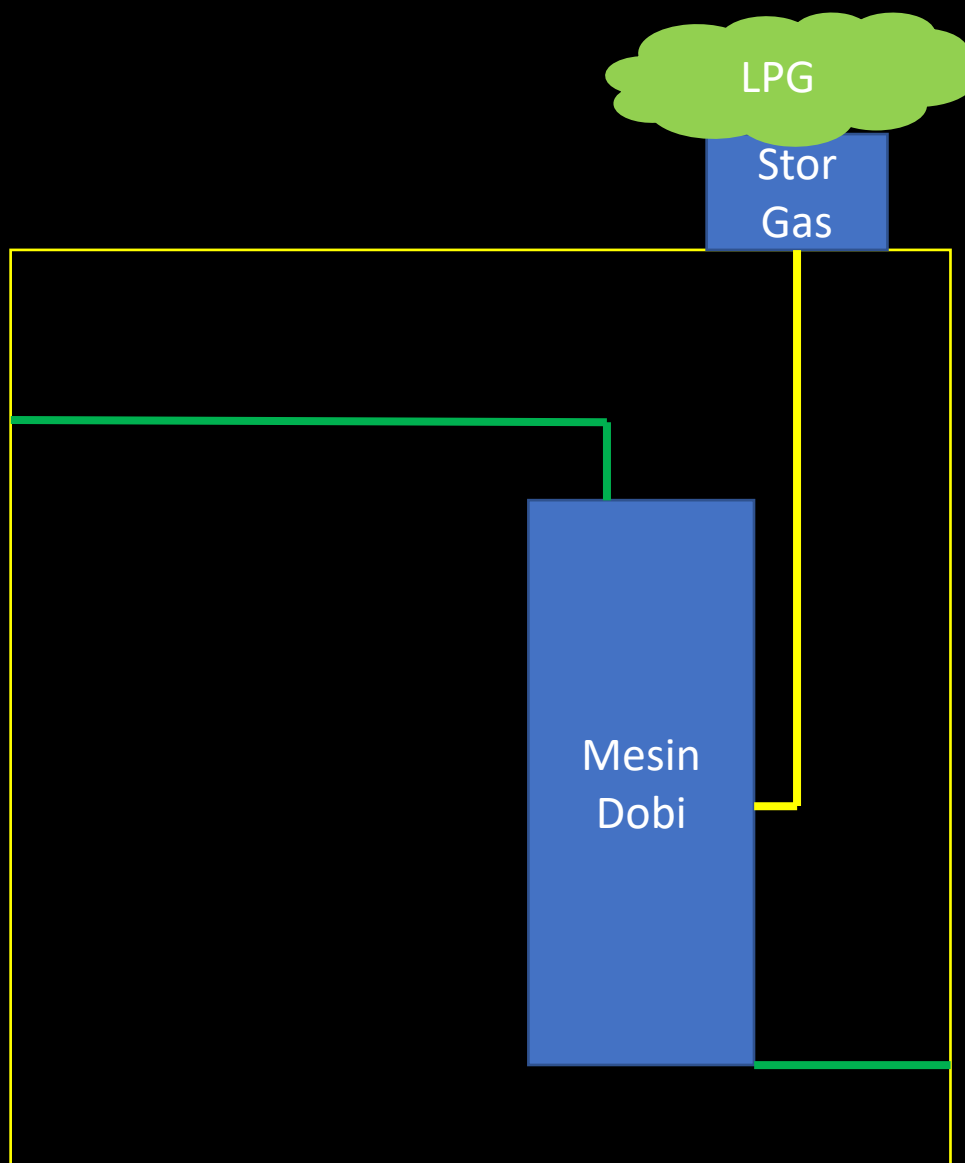

KERJASAMA AGENSI YANG BERKAITAN







SABAH INTERNATIONAL CONVENTION CENTRE



KENYATAAN MEDIA

Perusahaan dobi perlu kelulusan, lesen dari ST

KUALA LUMPUR - Suruhanjaya Tenaga (ST) mengarahkan supaya semua perusahaan dobi di negara ini mendapatkan kelulusan dan lesen yang sah terlebih dahulu untuk menggunakan sistem paip gas berpusat terutamanya gas petroleum cecair (LPG) untuk beroperasi.

ST dalam satu kenyataan berkata, ia bagi memastikan pemasangan sistem perpaipan gas tersebut selamat untuk digunakan.

"Pada masa ini, kekurangan kesedaran terhadap undang-undang

dan pematuhan piawai keselamatan yang berkaitan menyebabkan berlakunya kes kemalangan yang disebabkan oleh kebocoran gas.

"Kegagalan mendapatkan kelulusan dari ST adalah melanggar Akta Bekalan Gas 1993 dan Peraturan-Peraturan Bekalan Gas 1997," katanya dalam satu kenyataan semalam.

Tambah kenyataan itu lagi, kegagalan mematuhi Subseksyen 11(1) Akta Bekalan Gas 1993 juga boleh menyebabkan pengusaha terbabit dikenakan denda sehingga

RM100,000 atau dipenjarakan sehingga tiga tahun atau kedua-duanya sekali.

"Mana-mana sistem perpaipan atau bahagiannya yang digunakan atau dicadangkan hendak digunakan dalam melakukan kesalahan itu juga boleh dilucutkan hak.

"ST juga memberikan amaran bahawa premis dobi yang menggunakan sistem talian paip gas berpusat juga merupakan kawasan larangan merokok," ujarinya.

Menurut kenyataan itu, ST menggesa orang ramai agar mematuhi amaran tersebut bagi mengelakkan kejadian yang tidak diingini.



Suruhanjaya Tenaga



PENGUSAHA dobi di negara ini perlu mendapatkan kelulusan ST bagi menggunakan sistem paip berpusat terutamanya LPG untuk beroperasi. - Gambar hiasan

SALUR GAS TAK SELAMAT

PETAKA DOBI LAYAN DIRI

Harian

Metro

PORTAL BERITA
PILIHAN
NO.1

SUMBER: COMSCORE

EKSKLUSIF
M

Ada kedai dobi layan diri mengamalkan sistem 'ikut-suka' saja memasang paip gas bagi memanaskan mesin pengering hingga membahayakan pengguna. Jabatan Bomba dan Penyelamat mendedahkan hanya 688 premis itu mendapat kelulusan Suruhanjaya Tenaga berbanding 3,000 premis di seluruh negara, lapor Skuad Khas Harian Metro.

MS203

Harian Metro 16/10/2019



PINTU laluan udara gas yang terdapat di sebuah dobi layan diri di Kuala Lumpur.

Ramai tak sedia pintu laluan udara gas

Kuala Lumpur: Masih ada pengusaha dobi layan diri yang tidak menyediakan pintu khas untuk laluan udara gas di belakang premis masing-masing.

Malah, pemerhatian wartawan mendapati ada antara mereka sekadar menyediakan ruang udara seperti meletakkan batang paip Polyvinyl Chloride (PVC) bersaiz besar mahupun lubang angin pada bahagian atas yang sebenarnya tidak berfungsi untuk laluan keluar gas jika berlaku kebocoran.

Daripada lapan premis yang ditinjau di sekitar Lembah Klang, tiga premis dikesan tidak mematuhi sistem keselamatan

kebakaran, iaitu ruang khas yang disyaratkan Jabatan Bomba dan Penyelamat Malaysia.

Selebihnya dipapati mematuhi kriteria apabila menyediakan pintu khas berlabang pada bahagian bawah untuk membolehkan laluan gas keluar pada ruang itu. Seorang pelanggan kedai dobi Mila, 42, berkata, pengusaha perlu bertanggungjawab dengan menyediakan ciri keselamatan pada premis masing-masing.

"Biasanya, kita sebagai pengguna memang tidak tahu atau memeriksa belakang kedai dobi melihat wujudnya pintu khas untuk laluan udara atau tidak," katanya.



KEDAI dobi layan diri menyediakan alat pemadam api.

5,500

Bilangan kedai dobi yang terdapat di seluruh negara



Bahaya dobi layan diri tidak berlesen

Hanya 688 daripada 3,000 premis mempunyai lesen dikeluarkan oleh Suruhanjaya Tenaga

Oleh Skuad Khas Harian Metro
am@hmetro.com.my

Kuala Lumpur

Segelintir pengusaha kedai dobi layan diri dikesan mengabaikan aspek keselamatan dari segi penyahuran paip gas petroleum cecair (LPG) ke mesin pengering hingga boleh menyebabkan letupan besar jika berlaku kemalangan.

Sumber Jabatan Bomba dan Penyelamat memberitahu Skuad Khas Harian Metro bahawa hanya

688 kedai dobi layan diri mempunyai lesen dikeluarkan Suruhanjaya Tenaga (ST) berbanding 3,000 premis sama di seluruh negara.

"Berdasarkan maklumat, terdapat kira-kira 5,500 kedai dobi di seluruh negara. Darpada jumlah itu, 3,000 adalah kedai dobi layan diri manakala bakinya adalah kedai dobi biasa.

"Bayangkan, hanya 688 premis dobi layan diri yang mempunyai lesen. Bahasa mudahnya, premis yang selamat dikunjungi pengguna hanya berjumlah kecil berbanding kedai dobi

yang ada. Pengguna sangat berisiko terabit dalam kemalangan yang boleh membawa maut setiap kali berkunjung di kedai dobi tidak berlesen," katanya.

Selain tidak mempunyai ciri keselamatan, sumber berkata, syarikat dobi layan diri juga dikesan 'mencuri' hasil negara kerana menggunakan gas LPG bersubsidi 11 kilogram (kg) bagi memaksimumkan keuntungan mereka.

"Kedai dobi sepatutnya menggunakan gas industri 50kg bukannya gas bersubsidi yang dihabiskan untuk kegunaan rumah.



SISTEM keselamatan sebuah kedai dobi layan diri yang mencapai piawai ST di Kuala Lumpur.



KEDAI dobi yang mematuhi garis panduan ditetapkan bomba di Kuala Lumpur.

Elak nahas jika ikut prosedur bomba

Putrajaya: Risiko kemalangan di kedai dobi layan diri di negara ini boleh dielakkan jika pengusaha mengikut prosedur dikeluarkan Jabatan Bomba dan Penyelamat Malaysia (JBPM) serta mematuhi garis panduan ditetapkan.

Pengarah Bahagian Keselamatan Kebakaran JBPM, Edwin Galan Teruki berkata, setakat ini kejadian membabitkan mesin dobi adalah rendah, namun ia mampu mengancam keselamatan pengguna jika pawaian sepatutnya tidak dipenuhi.

Katanya, ketika ini hampir 3,000 pengusaha dobi berdaftar dengan jabatan itu dan masih ramai yang

belum berbuat demikian dan ia dikhuatiri menimbulkan risiko jika berlaku kejadian tidak diingini.

"Kita tidak ada statistik tepat buat masa ini dan ramai lagi yang tidak berdaftar. Kita bimbang, jika Piawaian Malaysia MS830 tidak dipatuhi, boleh berlaku kejadian seperti pernah berlaku di Klang, tahun lalu.

"Mungkin ramai yang tidak tahu penggunaan pengering di premis yang tidak mengikut piawaian seperti menggunakan gas LPG berbeza dari saiz storan yang sepatutnya boleh menyebabkan kebakaran berlaku secara tiba-tiba," katanya.

Belluu berkata, premis

yang tidak menggunakan ruang khas serta tiada alat pengesan gas boleh mencetuskan letupan dan mencederakan pengguna yang berada di sekitar kawasan berkenaan.

"Kalau mengikut spesifikasi, ruang khas ini perlu ada ketahanan selama empat jam, mempunyai salur keluar gas di bahagian belakang serta saluran paip bersesuaian," katanya.

Menurutnya, selain mengikut spesifikasi yang betul, pengendali juga perlu memastikan kedai dijaga dengan rapi, tersusun serta tidak terdedah kepada bahaya seperti membiarkan pakaian atau sampah ditinggalkan begitu saja yang

boleh menjadi punca kepada kebakaran.

"Kita ada garis panduan hasil kerjasama dengan beberapa agensi seperti pihak berkuasa tempatan, Suruhanjaya Tenaga (ST) serta Kementerian Perdagangan Dalam Negeri dan Hal Ehwal Pengguna (KPDNHEP) untuk pastikan pengusaha dobi layan diri mematuhi peraturan sedia ada.

"Satu perkara yang kita perlu pastikan juga adalah setiap kedai mempunyai alat pemadam api yang boleh berfungsi sebagai pemadam sekiranya berlaku kebakaran atau myalaa kecil yang boleh merembak jika tidak dikawal," katanya.



KONTRAKTOR pemasangan gas memeriksa saliran gas di sebuah kedai dobi layan diri.

Ketirisan menyebabkan kerajaan rugi jutaan ringgit setiap tahun," katanya.

Berdasarkan maklumat, kerajaan rugi hampir RM1.7 bilion dalam tempoh dua tahun akibat pengurusan silinder LPG bersubsidi oleh pengguna bukan daripada golongan sasaran termasuk kedai dobi.

Mengimbau insiden letupan kedai dobi di Klang yang mengorbankan satu nyawa dan jinjang tahun lalu, sumber itu berkata, siasatan mendapati pemilik dan pihak syarikat tidak mempraktikkan langkah keselamatan kebakaran.

"Kes Klang contohnya, pemilik bukan saja tidak menyediakan ruang khas untuk gas, malah mengupah tukang masak untuk memasang sistem paip gas berkenaan. Ini memang bahaya kerana individu tidak bertauliah diberi tanggungjawab menyediakan sistem berkenaan," katanya.

Bagaimanapun, katanya, syarikat yang terlibat dalam letupan di Klang itu sudah menyediakan langkah keselamatan ditetapkan antaranya menyediakan tempat khas di premis itu bagi meletakkan tong gas selepas insiden itu berlaku.

Kedai dobi meletup

Pada 3 Oktober tahun lalu, kira-kira jam 8.55pagi, sebuah dobi layan diri 24 jam yang beralamat di Jalan 3E, Bandar Putera 2, Klang, meletup akibat kebocoran gas yang melibatkan dua beranak melecuk. Salah seorang mangsa, Badrul Niezam@Maldin, 43, maut seminggu selepas kejadian ketika menerima rawatan di Hospital Sungai Buloh.

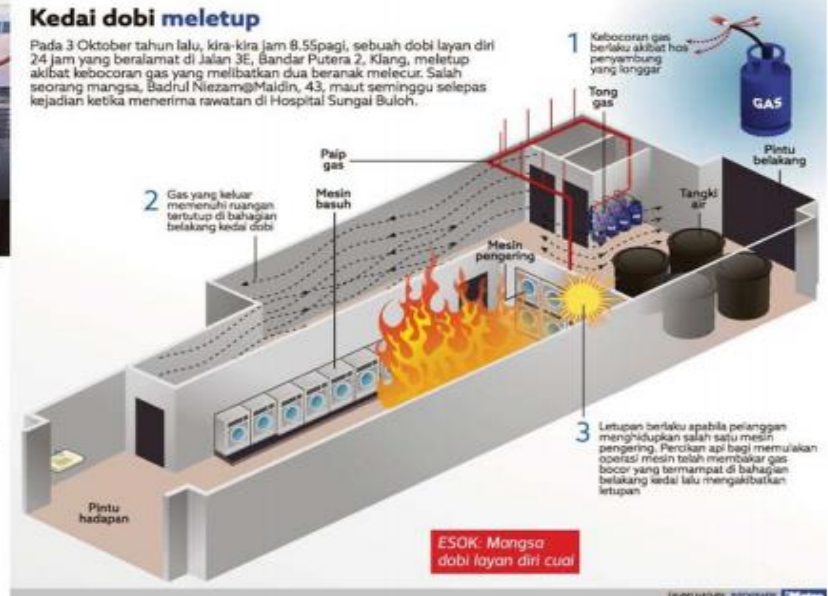

- 1 Kebocoran gas berlaku akibat hos penyambung yang longgar
- 2 Gas yang keluar memenuai ruangan tertutup di bahagian belakang kedai dobi
- 3 Letupan berlaku apabila pelanggan menghidupkan salah satu mesin pengering. Percikan api bagi memulakan operasi mesin telah merembak gas bocor yang terkumpul di bahagian belakang kedai lalu mengakibatkan letupan

Kedai dobi meletup

Pada 3 Oktober tahun lalu, kira-kira jam 8.55pagi, sebuah dobi layan diri 24 jam yang beralamat di Jalan 3E, Bandar Putera 2, Klang, meletup akibat kebocoran gas yang melibatkan dua beranak melecuk. Salah seorang mangsa, Badrul Niezam@Maidin, 43, maut seminggu selepas kejadian ketika menerima rawatan di Hospital Sungai Buloh.

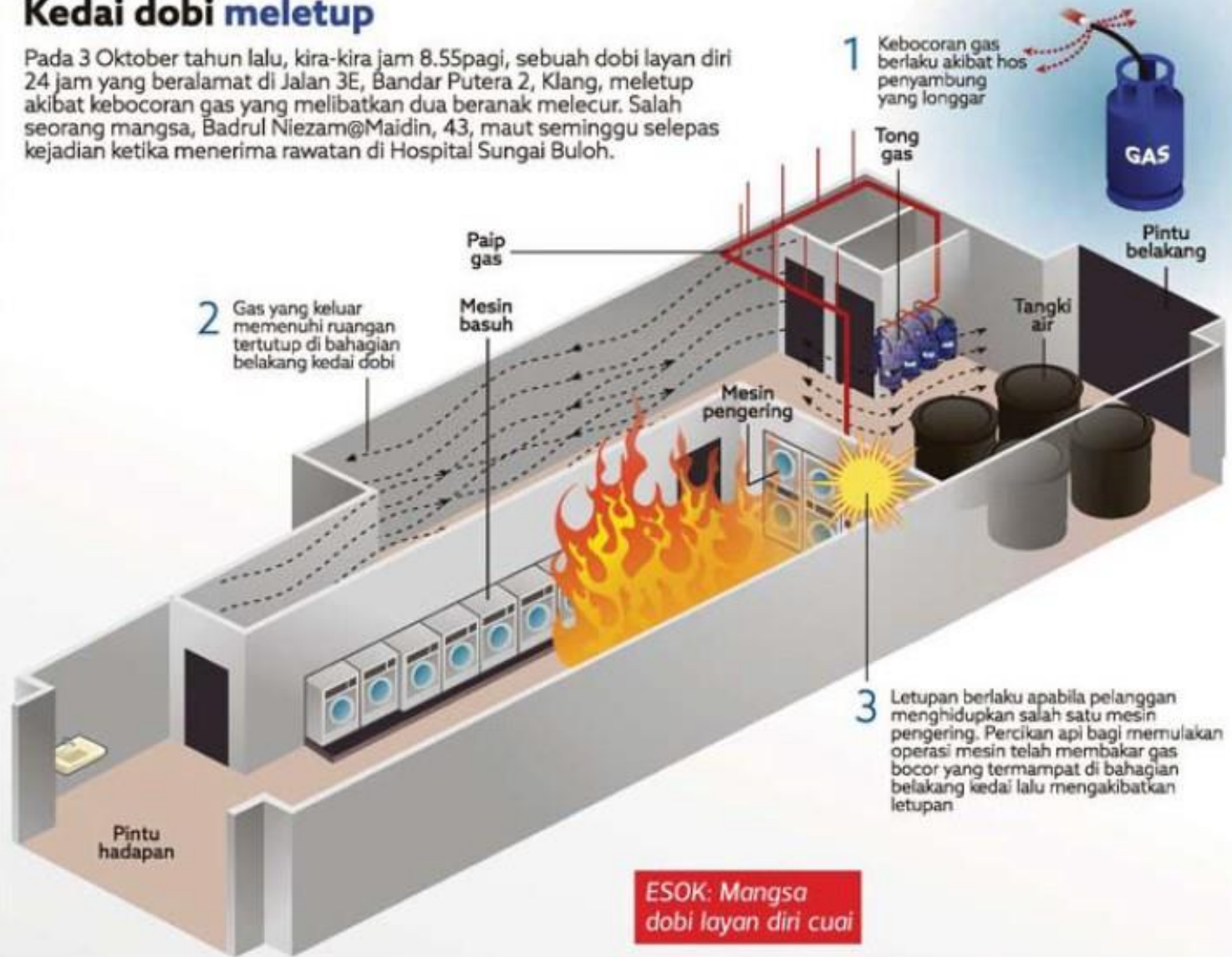

KESIMPULAN

**Pemasangan Gas dengan mematuhi
Akta , Peraturan dan Garis Panduan ST**



Terima kasih